

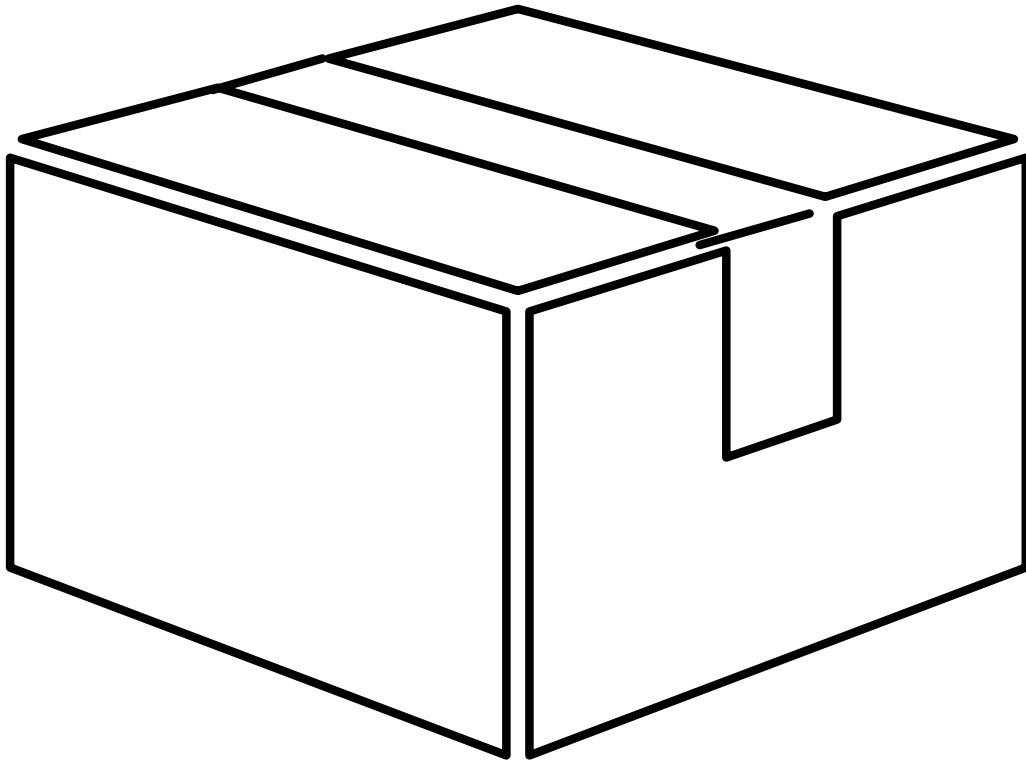

Die erste Adresse für Ihre Post



PAKET

GESAMTKATALOG

31. Ausgabe

KAPITEL 9 – PAKETKÄSTEN

Der Briefkasten für Ihre Pakete



Der Paketempfang wird aufgrund des steigenden Onlinehandels vor allem bei Abwesenheit des Empfängers immer wichtiger. Mit einem Paketkasten empfangen Sie Ihre Sendungen unabhängig davon, ob Sie zu Hause sind oder nicht. Einen Paketkasten können Sie einzeln zum Nachrüsten oder sogar komplett integriert in einer Anlage mit Brief- und Installationskästen bestellen. Renz bietet hierzu ein breites Sortiment und verschiedene Lösungen dafür an.



+ Zeitersparnis:
Keine extra Fahrwege und Anstehen in der Filiale!



+ Sicherheit und Diskretion:
Nur Sie können die Lieferung entnehmen!



+ Individualität:
Kastengröße und Modell nach Ihren Wünschen!



+ Einfache Montage:
Sie benötigen keinen Strom – Aufstellen und fertig!



+ Anerkannt:
Der Renz-Paketkasten wird von führenden Zustelldiensten empfohlen!



+ Umweltbewusstsein:
Der Lieferant muss die Lieferadresse nur einmal Anfahren!

Von Zustelldiensten empfohlen

Sie erwarten ein Paket und sind nicht zu Hause? Kein Problem: Der Zusteller legt das Paket einfach in Ihren Paketkasten und verschließt es sicher. Wenn Sie dann nach Hause kommen, können Sie den Paketkasten öffnen und die Lieferung bequem entnehmen. Der Gang zur Paketfiliale entfällt.

Der Renz-Paketkasten mit Renz-Paketkastenschloss und Renz-Mehrpunktverriegelung wird von den führenden Paketdiensten in Deutschland empfohlen:



Standortwahl

Wählen Sie entsprechend Ihren Bedürfnissen und Ihres Platzbedarfs einen geeigneten Standort für den Paketkasten aus. Bei Renz haben Sie die Wahl aus vier verschiedenen Möglichkeiten:

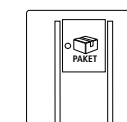

PREMIUM
EXCLUSIVE
CLASSIC

Freistehende Montage

- + Höchste Planungsfreiheit bei der Standortwahl
- + Sehr gut geeignet für eine nachträgliche Montage
- + Besonderes Gestaltungselement im Eingangsbereich

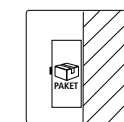

PREMIUM
EXCLUSIVE

Aufputz-Montage

- + Einfach zu montieren
- + Gut geeignet für eine nachträgliche Montage
- + Auch auf wärmedämmten Fassaden montierbar mit Hilfe von Spezialdübeln

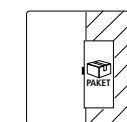

PREMIUM
EXCLUSIVE

Unterputz-Montage

- + Preisgünstige Lösung
- + Am Besten geeignet für enge Eingangsbereiche

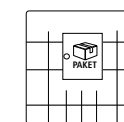

CLASSIC

Zaun-Montage

- + Bequeme Entnahme der Post auf der Innenseite
- + Privatsphäre bleibt gewahrt

PAKETKÄSTEN PRODUKTLINIEN-ÜBERSICHT



QUBO

314

CLASSIC

Solide Verarbeitung und bewährte Funktionen zum besten Preis



Renz-Standardprogramm

318

EXCLUSIVE

Qualität und moderne Technik mit großer Modellauswahl



RENZ PLAN

322

PREMIUM

Reduziertes Design und hochwertige Details im High-End-Bereich



Sonderlösungen

326

INDIVIDUAL

Individuelle Sonderlösungen mit einzigartigen Features



NEU QUBO L + XL



Das Standard-Paketkastenprogramm QUBO ist speziell konzipiert für Ein- oder Zweifamilienhäuser. Alle QUBO-Anlagen sind aus verzinktem, pulverbeschichtetem Stahl in Wunschfarbe lieferbar.

Produktmerkmale im Überblick:

- + Günstige Produktlinie
- + Speziell für Ein- und Zweifamilienhäuser
- + Extra große Paketkästen
- + Installationsfach unsichtbar verschlossen

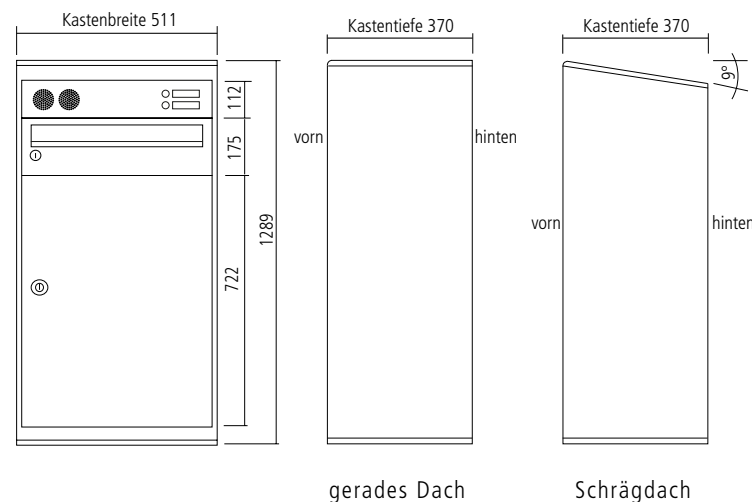

Lieferbar ab 2. Quartal 2015



Abb. 1 Paketkastenanlage QUBO XL für Zweifamilienhaus mit geradem Dach, Standard-Einwurfklappe, gelochtes Sprechfeld, aufgesetzter Aluminium-Klingelknopf, aufgesetztes Kunststoff-Namensschild, Renz-Paketkastenschloss. **Abb. 2** Durchwurf-Paketkastenanlage QUBO L für Einfamilienhaus mit geradem Dach, Standard-Einwurfklappe, aufgesetzter Aluminium-Klingelknopf, aufgesetztes Kunststoff-Namensschild, Renz-Paketkastenschloss. **Abb. 3** Paketkastenanlage QUBO XL für Einfamilienhaus mit schrägem Dach, Standard-Einwurfklappe, aufgesetztes Kunststoff-Namensschild, DHL Paketkastenschloss.

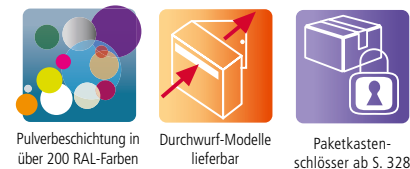

Paketkästen | QUBO L

CLASSIC

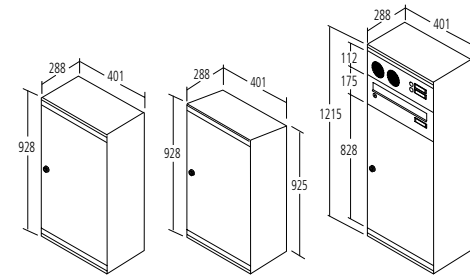
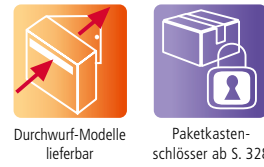

Paketkasten mit Renz-Paketkastenschloss mit zwei Schlüssel, optional mit Renz-Paket-Mehrpunktverriegelung (mit zwei Schlüsseln) oder mit DHL-Paketkastenschloss (mit zwei elektronischen Schlüsseln).
Briefkasten mit Einwurfschlitz Format C4 quer, mit Klappe 335 x 32 mm, Kunststoff-Namensschild aufgesetzt, Zylinderschloss mit zwei Schlüssel. Installationskasten mit gelochtem Sprechfeld und aufgesetztem Aluminium-Licht- bzw. Klingelknopf und aufgesetztem Kunststoff-Namensschild, unsichtbar durch den Briefkasten verschraubt. Alle Türen rechts angeschlagen. Entspricht der DIN EN 13724.

95l Paketkasten 20l Briefkasten

Komplett aus korrosionsgeschütztem und pulverbeschichtetem Stahl.

DIN EN 13724		Außenmaße in mm: B x H x T	Entnahme von vorn	Entnahme von hinten
	Paketkasten QUBO L, gerades Dach	401 x 928 x 288	23-0-10000	23-0-20000
	Paketkasten QUBO L, schräges Dach	401 x 925 x 288	23-2-10050	23-0-20050
	Paketkasten QUBO L mit Briefkasten, gerades Dach	401 x 1103 x 288	23-0-10100	23-0-20100
	Paketkasten QUBO L mit Briefkasten, schräges Dach	401 x 1100 x 288	23-0-10150	23-0-20150
	Paketkasten QUBO L mit Briefkasten und Installationskasten, gerades Dach	401 x 1215 x 288	23-0-10200	23-0-20200
	Paketkasten QUBO L mit Briefkasten und Installationskasten, schräges Dach	401 x 1212 x 288	23-0-10250	23-0-20250
	Paketkasten QUBO L mit zwei Briefkästen, gerades Dach	401 x 1278 x 288	23-0-10300	23-0-20300
	Paketkasten QUBO L mit zwei Briefkästen, schräges Dach	401 x 1275 x 288	23-0-10350	23-0-20350
	Paketkasten QUBO L mit zwei Briefkästen und Installationskasten, gerades Dach	401 x 1390 x 288	23-0-10400	23-0-20400
	Paketkasten QUBO L mit zwei Briefkästen und Installationskasten, schräges Dach	401 x 1387 x 288	23-0-10450	23-0-20450
Optionen:				
Renz-Mehrpunktverriegelung für Paketkasten für alle Modelle erhältlich (Endziffer 5 statt Endziffer 0) Details zur Renz Mehrfachverriegelung siehe Seite XXX			xx-x-xxxx5	xx-x-xxxx5
DHL Paketkastenschloss für alle Modelle erhältlich (Endziffer 8 statt Endziffer 0) Details zur Renz Mehrfachverriegelung siehe Seite XXX			xx-x-xxxx8	xx-x-xxxx8

CLASSIC

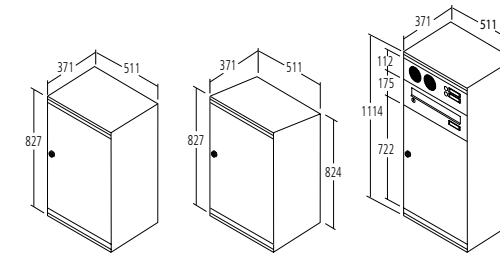
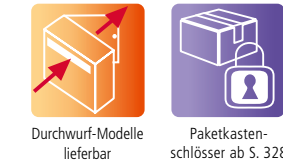

Paketkasten mit Renz-Paketkastenschloss mit zwei Schlüssel, optional mit Renz-Paket-Mehrpunktverriegelung (mit zwei Schlüsseln) oder mit DHL-Paketkastenschloss (mit zwei elektronischen Schlüsseln).
Briefkasten mit Einwurfschlitz Format C4 quer, mit Klappe 444 x 32 mm, Kunststoff-Namensschild aufgesetzt, Zylinderschloss mit zwei Schlüssel. Installationskasten mit gelochtem Sprechfeld und aufgesetztem Aluminium-Klingelknopf und aufgesetztem Kunststoff-Namensschild, unsichtbar durch den Briefkasten verschraubt. Alle Türen rechts angeschlagen. Entspricht der DIN EN 13724.

132l Paketkasten 33l Briefkasten

Komplett aus korrosionsgeschütztem und pulverbeschichtetem Stahl.

DIN EN 13724		Außenmaße in mm: B x H x T	Entnahme von vorn	Entnahme von hinten
	Paketkasten QUBO XL, gerades Dach	511 x 827 x 371	23-0-10010	23-0-20010
	Paketkasten QUBO XL, schräges Dach	511 x 824 x 371	23-0-10060	23-0-20060
	Paketkasten QUBO XL mit Briefkasten, gerades Dach	511 x 1002 x 371	23-0-10110	23-0-20110
	Paketkasten QUBO XL mit Briefkasten, schräges Dach	511 x 999 x 371	23-0-10160	23-0-20160
	Paketkasten QUBO XL mit Briefkasten und Installationskasten, gerades Dach	511 x 1114 x 371	23-0-10210	23-0-20210
	Paketkasten QUBO XL mit Briefkasten und Installationskasten, schräges Dach	511 x 1111 x 371	23-0-10260	23-0-20260
	Paketkasten QUBO XL mit zwei Briefkästen, gerades Dach	511 x 1177 x 371	23-0-10310	23-0-20310
	Paketkasten QUBO XL mit zwei Briefkästen, schräges Dach	511 x 1174 x 371	23-0-10360	23-0-20360
	Paketkasten QUBO XL mit zwei Briefkästen und Installationskasten, gerades Dach	511 x 1289 x 371	23-0-10410	23-0-20410
	Paketkasten QUBO XL mit zwei Briefkästen und Installationskasten, schräges Dach	511 x 1286 x 371	23-0-10460	23-0-20460
Optionen:				
Renz-Mehrpunktverriegelung für Paketkasten für alle Modelle erhältlich (Endziffer 5 statt Endziffer 0) Details zur Renz Mehrfachverriegelung siehe Seite XXX			xx-x-xxxx5	xx-x-xxxx5
DHL Paketkastenschloss für alle Modelle erhältlich (Endziffer 8 statt Endziffer 0) Details zur Renz Mehrfachverriegelung siehe Seite XXX			xx-x-xxxx8	xx-x-xxxx8

Renz-Standardprogramm



Der Renz-Paketkasten wird speziell auf Ihre Bedürfnisse zugeschnitten. Wählen Sie aus freistehender Montage, Aufputz-Montage oder Unterputz-Montage. Darüber hinaus gibt es zahlreiche Optionen. Sie können Ihren Paketkasten beispielsweise mit einem Briefkasten oder einer Klingelanlage kombinieren. Als Material ist neben pulverbeschichtetem Stahl in über 200 RAL-Farben auch hochwertiges Edelstahl V4A lieferbar.

Produktmerkmale im Überblick:

- + Kombinierbar mit Renz-Standardbriefkästen
- + Viele verschiedene Verkleidungen lieferbar
- + Individuell konfigurierbar
- + Optional als Ergänzung von vorhandenen Renz-Briefkastenanlagen

Abbildungsbeispiel:
TETRO freistehend

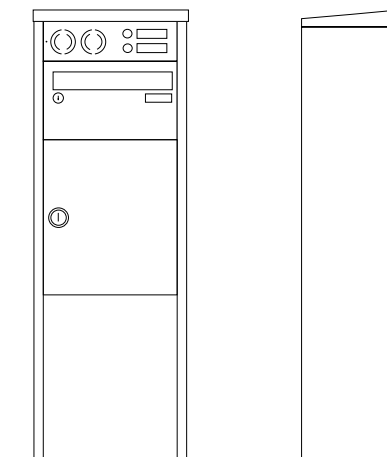

Beispiele Renz-Standardprogramm

1



2



3



Abb. 1 Freistehende Brief- und Paketkastenanlage mit TETRO-Verkleidung, geräuschgedämpfte und wasserabweisende Einwurfsklappe RSK, RSA2-Namensschild, zweites Namensschild: Werbung, ja/nein, Renz-Paketkastenschloss, Teilung eines Paketkastens und mehrere Empfänger möglich. **Abb. 2** Unterputz-Brief- und Paketkastenanlage mit Putzabdeckrahmen BASIC aus Edelstahl V4A, geräuschgedämpfte und wasserabweisende Einwurfsklappe RSK, RSA2-kompakt-Klingelsystem in Blockbauweise und Namensschild, Renz-Paketkastenschloss. **Abb. 3** Aufputz-Brief- und Paketkastenanlage mit TETRO-Verkleidung, Standard-Zeitungsclappe, RSA2-kompakt-Klingelsystem und Namensschild, Renz-Paketkastenschloss.



Paketkästen | Renz-Standardprogramm

EXCLUSIVE

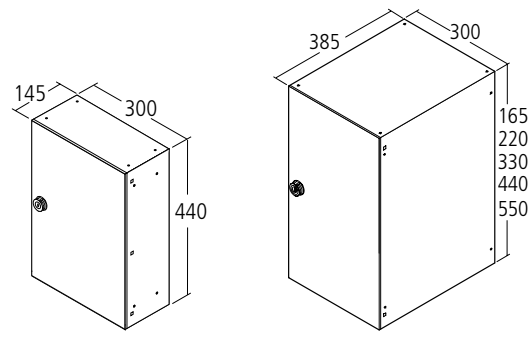

Paketkastenschlösser ab S. 328

Renz-Paketkasten mit Renz-Paketkastenschloss inkl. zwei Schlüssel. Tür DIN rechts angeschlagen. Sondergrößen auf Anfrage.

- S Stahl:** Tür und Gehäuse aus korrosionsgeschütztem und pulverbeschichtetem Stahl
- E Edelstahl:** Gehäuse aus Stahl, Tür aus Edelstahl V4A (Werkstoffnummer: 1.4404), Oberflächenausführung der Tür gebürstet

			Maße in mm: b x h x t	S Pulver- beschichtet	E Edelstahl V4A
440		Paketkasten für Kombination mit senkrechten Briefkästen	19l 300 x 440 x 145	10-2-15612	10-2-45642
440		Paketkasten für Kombination mit senkrechten Briefkästen	23l 370 x 440 x 145	10-2-10412	10-2-40442
330		Paketkasten für Kombination mit waagerechten Briefkästen	32l 260 x 330 x 385	13-2-17412	13-2-47442
440		Paketkasten* für Kombination mit waagerechten Briefkästen	43l 260 x 440 x 385	13-2-19212	13-2-49242
550		Paketkasten* für Kombination mit waagerechten Briefkästen	54l 260 x 550 x 385	13-2-10612	13-2-40642
165		Paketkasten für Kombination mit waagerechten Briefkästen	19l 300 x 165 x 385	13-2-10112	13-2-40142
220		Paketkasten für Kombination mit waagerechten Briefkästen	25l 300 x 220 x 385	13-2-15512	13-2-45542
330		Paketkasten für Kombination mit waagerechten Briefkästen	37l 300 x 330 x 385	13-2-17912	13-2-47942
440		Paketkasten* für Kombination mit waagerechten Briefkästen	50l 300 x 440 x 385	13-2-19612	13-2-49642
550		Paketkasten* für Kombination mit waagerechten Briefkästen	62l 300 x 550 x 385	13-2-10712	13-2-40742

Paketkästen | Renz-Standardprogramm

EXCLUSIVE

			Maße in mm: b x h x t	S Pulver- beschichtet	E Edelstahl V4A
165		Paketkasten für Kombination mit waagerechten Briefkästen	16l 370 x 165 x 270	13-2-10212	13-2-40242
220		Paketkasten für Kombination mit waagerechten Briefkästen	21l 370 x 220 x 270	13-2-15812	13-2-45842
330		Paketkasten für Kombination mit waagerechten Briefkästen	32l 370 x 330 x 270	13-2-18312	13-2-48342
440		Paketkasten* für Kombination mit waagerechten Briefkästen	43l 370 x 440 x 270	13-2-11012	13-2-41042
550		Paketkasten* für Kombination mit waagerechten Briefkästen	54l 370 x 550 x 270	13-2-13712	13-2-43742
660		Paketkasten* für Kombination mit waagerechten Briefkästen	130l 520 x 660 x 385	13-2-55012	13-2-65042
770		Paketkasten* für Kombination mit waagerechten Briefkästen	178l 600 x 770 x 385	13-2-13512	13-2-43542
770		Paketkasten* für Kombination mit waagerechten Briefkästen	154l 740 x 770 x 270	13-2-13612	13-2-43642
		Herausnehmbarer Zwischenboden nur für 270 mm und 385 mm tiefe Kästen, wenn sich ein Briefkasten darüber befindet. Weitere Infos siehe Seite 332. Schlösser gleichschließend möglich.		66-9-00442	66-9-00442
		Renz Mehrpunktverriegelung für Paketkasten ab einer Kastengröße von 550 mm empfehlen wir dieses Verschlusssystem. Details zur Renz Mehrpunktverriegelung siehe Seite 329.		•	•
		DHL Paketkastenschloss *in diesen Kastengrößen erhältlich Details zum DHL Paketkastenschloss siehe Seite 330.		•	•
		Türanschlag DIN links		auf Anfrage	auf Anfrage

NEU RENZ PLAN



Geradlinig und doch weich im Detail: Das ist die Generation RENZ PLAN. Durch das reduzierte Design mit der absolut planen Oberfläche und durch die geradlinige Optik entsteht ein erstklassiges Design. Zudem überzeugen perfekte Technik und vor allem die einzigartige Qualität dieser besonderen Briefkastenserie. Erhältlich aus Galfan-Stahl in Wunschfarbe sowie aus Edelstahl V4A.

Produktmerkmale im Überblick:

- + Kombinierbar mit RENZ PLAN Briefkästen
- + Individuell konfigurierbar
- + Extragroße Paketkästen



Abb. 1 Brief- und Paketkastenanlage RENZ PLAN Stele, geräuschgedämpfte Einwurflappe, RSA2-Klingelsystem und Namensschild, Renz Mehrpunktverriegelung für Paketkästen. **Abb. 2** Brief- und Paketkastenanlage RENZ-PLAN Aufputz, geräuschgedämpfte Einwurflappe, RSA2 Klingelsystem und Namensschild, Renz Paketkastenschloss. **Abb. 3** Brief- und Paketkastenanlage RENZ PLAN Unterputz mit Schattenfuge, geräuschgedämpfte Einwurflappe, RSA2-Klingelsystem und Namensschild, Renz Mehrpunktverriegelung für Paketkästen, elektronisches Paketkastenschloss.



Paketkästen | RENZ PLAN 300 mm breit

PREMIUM

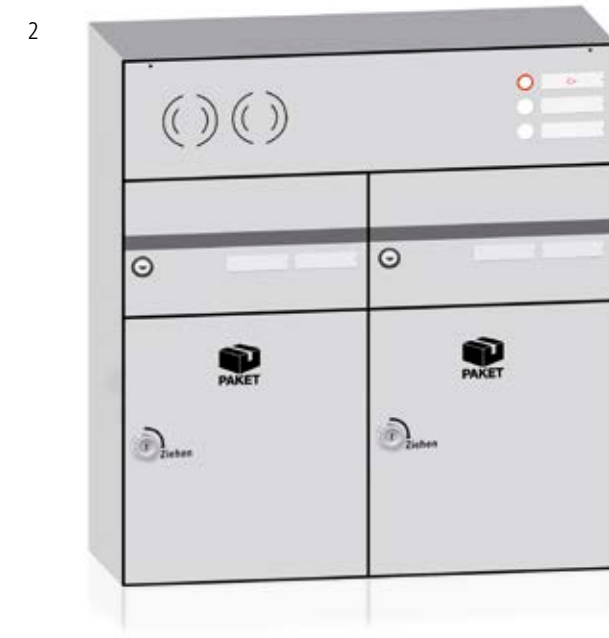
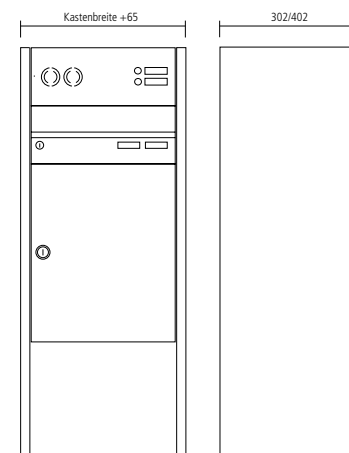
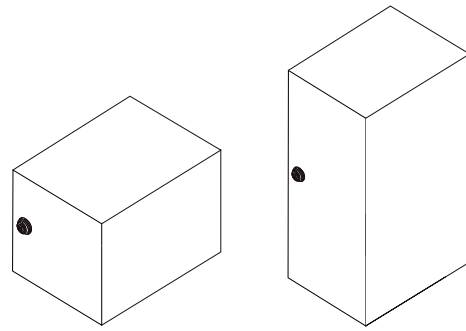

Paketkastenschlösser ab S. 328

Paketkasten RENZ PLAN mit Renz-Paketkastenschloss inkl. zwei Schlüssel. Tür DIN rechts angeschlagen, DIN links ohne Mehrpreis lieferbar. Sondergrößen auf Anfrage.

- S Stahl:** Tür und Gehäuse aus korrosionsgeschütztem und pulverbeschichtetem Stahl
- E Edelstahl:** Komplett aus Edelstahl V4A (Werkstoffnummer: 1.4404), Oberflächenausführung der Tür gebürstet

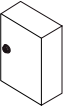
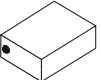
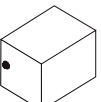
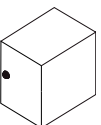
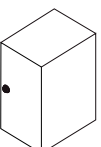
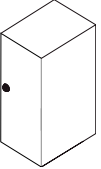
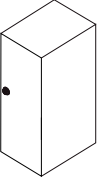
		Maße in mm: b x h x t	S Pulver- beschichtet	E Edelstahl V4A
440		21l 300 x 440 x 160	60-2-01015	60-2-01045
165		20l 300 x 165 x 400	61-2-02515	61-2-02545
330		40l 300 x 330 x 400	61-2-02615	61-2-02645
495		59l 300 x 495 x 400	61-2-02715	61-2-02745
660		79l 300 x 660 x 400	61-2-02815	61-2-02845
825		99l 300 x 825 x 400	61-2-02915	61-2-02945
990		119l 300 x 990 x 400	61-2-03015	61-2-03045

Paketkästen | RENZ PLAN 400 mm breit

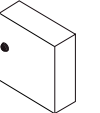
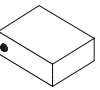
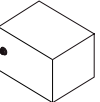
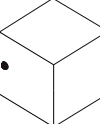
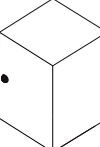
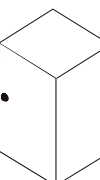
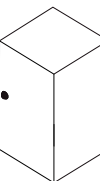
		Maße in mm: b x h x t	Pulver- beschichtet	Edelstahl V4A
440		28l 400 x 440 x 160	60-2-01115	60-2-01145
165		20l 400 x 165 x 300	61-2-04515	61-2-04545
330		40l 400 x 330 x 300	61-2-04615	61-2-04645
495		59l 400 x 495 x 300	61-2-04715	61-2-04745
660		79l 400 x 660 x 300	61-2-04815	61-2-04845
825		99l 400 x 825 x 300	61-2-04915	61-2-04945
990		119l 400 x 990 x 300	61-2-05015	61-2-05045
	Renz Mehrpunktverriegelung für Paketkasten ab einer Kastenhöhe von 550 mm empfehlen wir dieses Verschlusssystem. Details zur Renz Mehrpunktverriegelung siehe Seite 332.		•	•
	Renz Mehrpunktverriegelung für Paketkasten mit elektronischen Schlössern Zum Teilen der Paketkästen in Mehrfamilienhäusern. Details zur Renz Mehrpunktverriegelung siehe Seite 329.		•	•
	DHL Paketkastenschloss *in diesen Kastengrößen erhältlich Details zum DHL Paketkastenschloss siehe Seite 330.		•	•
	Türanschlag DIN links auf Wunsch, ohne Mehrpreis		•	•

Sonderlösungen



Bedarfsgerechte, individuelle Paketkastenanlagen für die passgenaue Integration in bauseitige Gegebenheiten. Wir beraten Sie vor Ort und erstellen Angebote mit detaillierter Zeichnung.

Anfrage

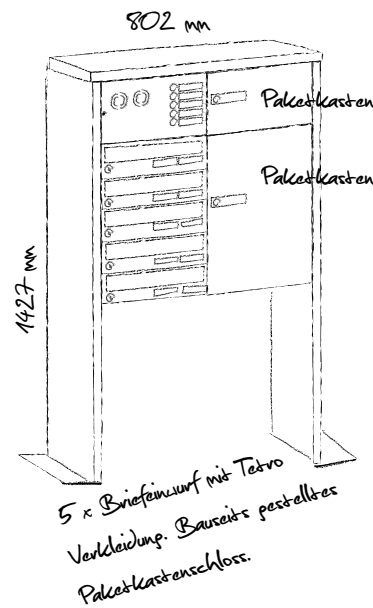

Angebot

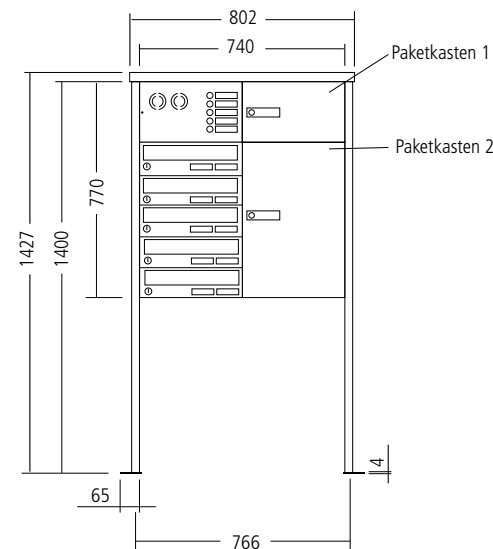

Endprodukt



1



Paketkästen



Abb. 1 Unterputz-Brief- und Paketkastenanlage in individueller Sondergröße mit Putzabdeckrahmen BASIC aus Edelstahl V4A, geräuschgedämpfte und wasserabweisende Einwurflappe RSK, RSA2-Klingelsystem und Namensschild, Renz-Paketkastenschloss.

Renz-Paketkastenschloss



Das Renz-Paketkastenschloss besteht durch einen sicheren Verschluss und eine ansprechende Optik. Der Zusteller öffnet die Tür ohne Schlüssel, legt das Paket hinein, drückt die Tür anschließend zu, dadurch ist der Paketkasten automatisch verschlossen und das Paket sicher aufbewahrt. Sie können den Paketkasten dann einfach mit Ihrem Schlüssel öffnen, sobald Sie nach Hause kommen. Dieses patentierte Schloss gibt es exklusiv bei Renz.

Produktmerkmale im Überblick:

- + Offen für alle Zustelldienste
- + Anerkanntes System
- + Ideal für kleine und mittlere Paketkästen
- + Optional gleichschließend mit Briefkasten möglich
- + Bis 600 Euro versichert (nach Online-Registrierung)

Pakete empfangen

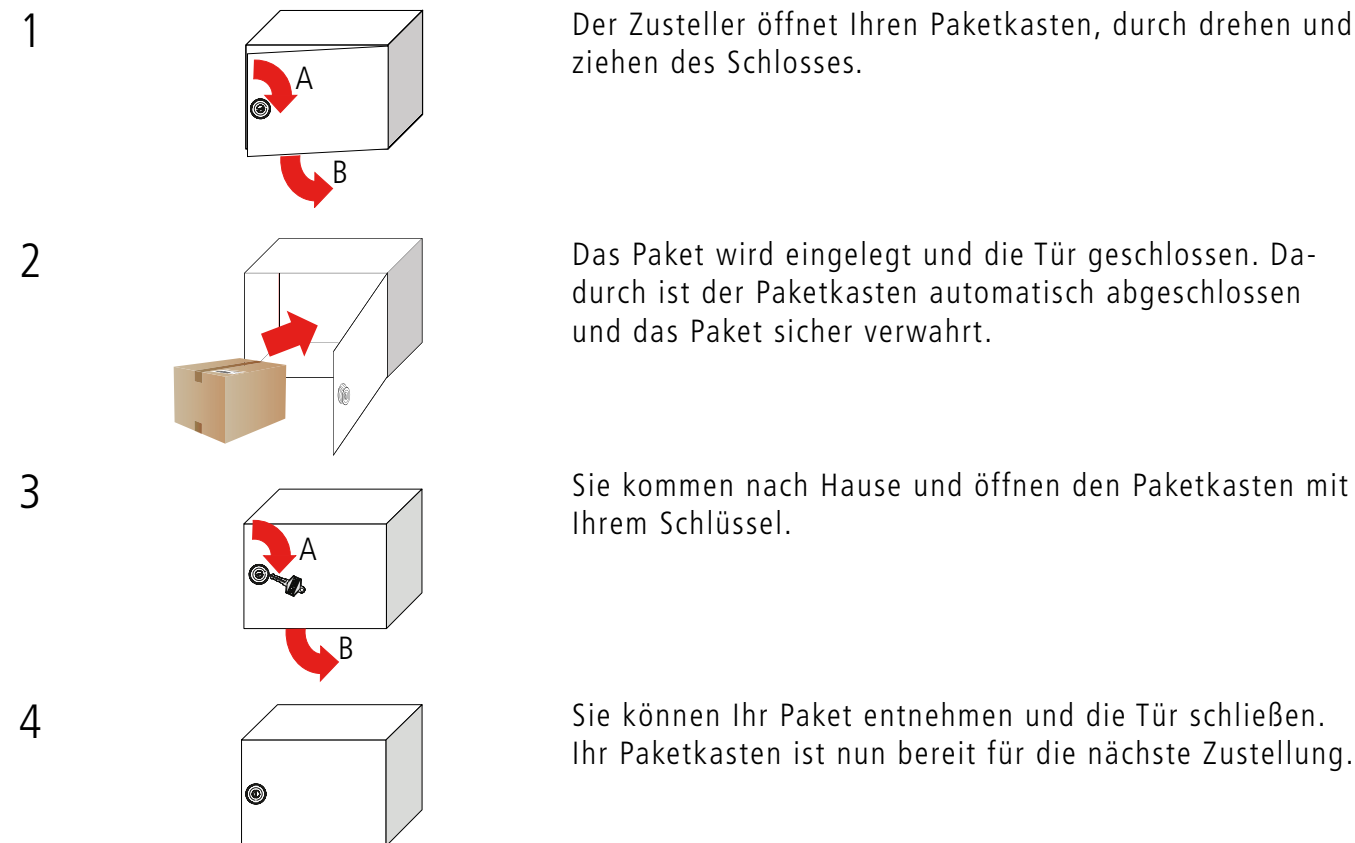

NEU Renz-Mehrpunktverriegelung



Das neue patentierte Verschlusssystem für Paketkästen. Einfachste Handhabung und hohe Sicherheit durch Mehrpunktverriegelung.

Produktmerkmale im Überblick:

- + Patentierte Mehrfachverriegelung
- + Offen für alle Zustelldienste
- + Hohe Sicherheit
- + Statusanzeige
- + Bis 600 Euro versichert (nach Online-Registrierung)



Lieferbar ab 3. Quartal 2015

Pakete empfangen

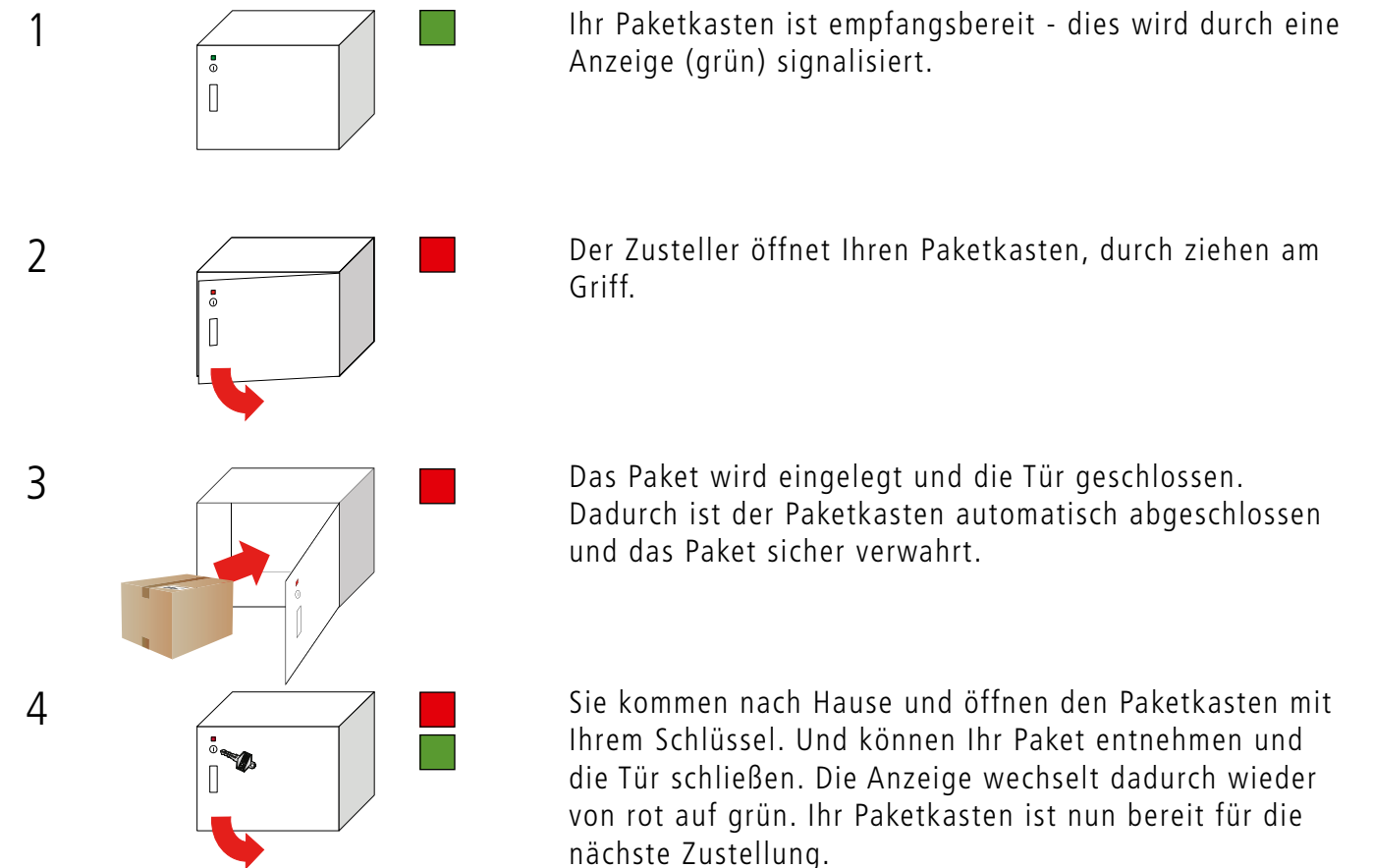

NEU DHL Paketkastenschloss



Das DHL-Paketkastenschloss ist in Renz-Paketkästen integrierbar. Damit können Sie Pakete, die mit DHL geliefert werden, bequem zu Hause empfangen. Zusätzlich können Sie vorfrankierte Pakete oder Retouren aus dem Renz-Paketkasten DHL kostenlos von DHL abholen lassen.

Produktmerkmale im Überblick:

- + Empfangen und Versenden von DHL Paketen/Retouren
- + Elektronische Schlüssel
- + Zwei-Punkt-Verriegelung



Pakete empfangen

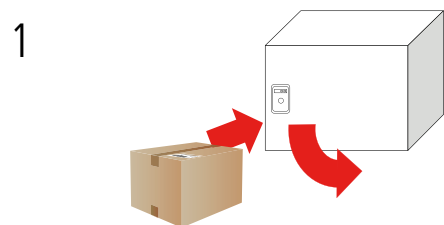

Der DHL Zusteller öffnet Ihren Paketkasten mit seinem elektronischen Schlüssel und legt das Paket hinein.

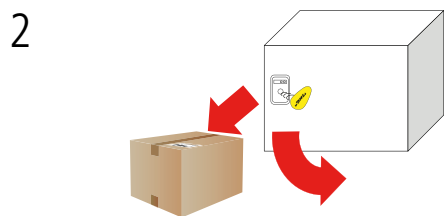

Sie kommen nach Hause, öffnen die Tür mit Ihrem elektronischen Schlüssel, entnehmen das Paket und schließen die Tür.

Pakete versenden

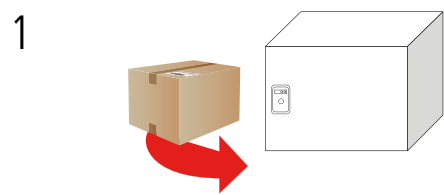

Paket online frankieren oder Retourenschein aufkleben und die Abholung im Internet anmelden. Das Paket in den Paketkasten legen und Tür schließen.

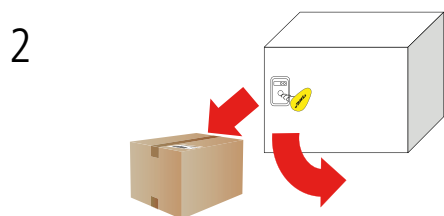

Der DHL Zusteller öffnet die Tür mit seinem elektronischen Schlüssel, entnimmt das Paket und schließt die Tür.

Renz elektronische Verriegelung



Mit der elektronischen Verriegelung und einer zentralen Steuereinheit von Renz ist es möglich das ein Paketkasten von mehreren Empfängern genutzt werden kann und der Paketkasten öffnet nur demjenigen die Tür der ein Paket empfangen hat.

Produktmerkmale im Überblick:

- + Offen für alle Zustelldienste
- + Der Paketkasten wird von mehreren Empfängern genutzt
- + Für Mehrfamilienhäuser

Pakete empfangen

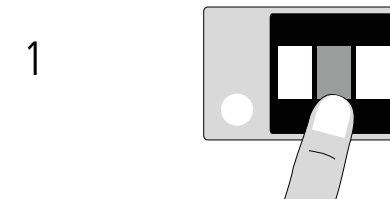

Der Zusteller kann über ein Display den Empfänger und einen freien Paketkasten auswählen.

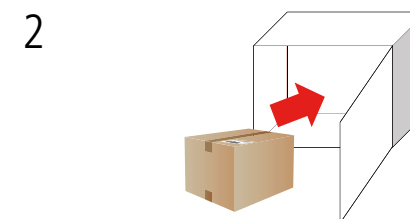

Der gewählte Paketkasten öffnet sich und der Zusteller legt das Paket ein und schließt die Tür.

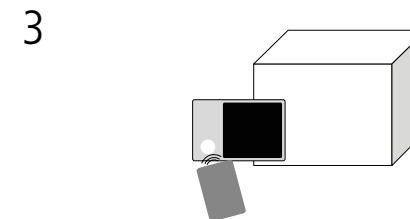

Der Empfänger kommt nach Hause und kann mit seinem persönlichen elektronischen Schlüssel den Paketkasten öffnen, die Tür öffnet automatisch.

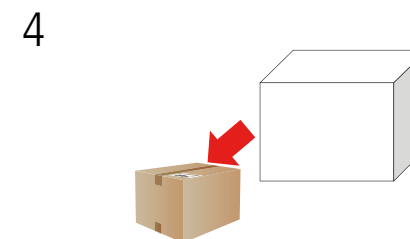

Der Empfänger nimmt sein Paket und schließt wieder die Tür, somit ist der Paketkasten wieder frei für alle Empfänger.

Herausnehmbarer Zwischenboden

Der Renz-Paketkasten mit herausnehmbarem Zwischenboden bietet in einem gemeinsamen Gehäuse einen großen Briefkasten und einen Paketkasten. Der Zwischenboden kann entfernt werden, sodass ein Großraumbriefkasten entsteht. Damit kann viel Post zum Beispiel während Abwesenheit aufgenommen werden.

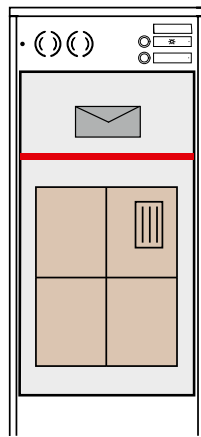

Mit Zwischenboden:
Renz-Paketkasten

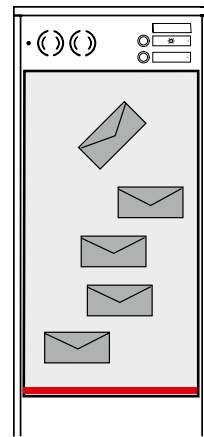

Ohne Zwischenboden:
Großraumbriefkasten

Produktmerkmale im Überblick:

- + Größere Kapazität des Briefkastens, wenn sie gebraucht wird, durch einfaches Herausnehmen des Zwischenbodens.
- + Bei Verwendung als Großraumbriefkasten ohne den Zwischenboden wird das Renz-Paketkastenschloss gesperrt.
- + Im eingebauten Zustand ist kein Herausdrücken des Zwischenbodens von unten über den Renz-Paketkasten möglich, das Postgut im Briefkasten bleibt geschützt.
- + Für Kästen mit 270 mm und 385 mm Tiefe



Nicht mit DHL Paketkastenschloss erhältlich.

Renz-Paketversicherung

Pakete in Renz-Paketkästen mit Renz-Paketkastenschloss oder Renz-Mehrpunktsverriegelung sind sogar versichert!



Ihre Vorteile:

- + 2 Jahre Versicherungsschutz ab Lieferdatum
- + Versicherungsschutz bis 600,- Euro je Schadensfall
- + Abgesichert gegen Einbruch, Vandalismus, Feuer und Sturm
- + Europaweit gültig
- + Kostenlos beim Kauf eines Paketkastens

Die Versicherung beginnt mit der Online-Registrierung des gekauften Paketkastens bei uns und gilt ausschließlich für das Renz-Paketkastenschloss.



Paketkästen

Paketkastengrößen

Bei Renz gibt es für nahezu jede Paketgröße den passenden Paketkasten. Orientieren Sie Ihren Bedarf an den durchschnittlichen Paketgrößen, die Sie erhalten.

Kleine Pakete

bis 30 Liter Volumen



Mittlere Pakete

30 bis 60 Liter Volumen



Große Pakete

60 bis 90 Liter Volumen



Extragroße Pakete

über 90 Liter Volumen

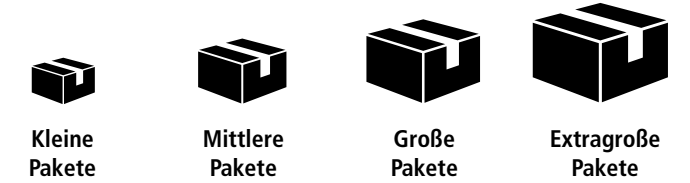

Produktlinie	Modell / Größe		Kleine Pakete	Mittlere Pakete	Große Pakete	Extragroße Pakete
CLASSIC	QUBO L	95 Liter	●	●	●	●
	QUBO XL	132 Liter	●	●	●	●
EXCLUSIVE	300 x 440 x 145 mm	19 Liter	●	–	–	–
	370 x 440 x 145 mm	23 Liter	●	–	–	–
	260 x 330 x 385 mm	32 Liter	●	●	–	–
	260 x 440 x 385 mm	43 Liter	●	●	–	–
	260 x 550 x 385 mm	54 Liter	●	●	–	–
	300 x 165 x 385 mm	19 Liter	●	–	–	–
	300 x 220 x 385 mm	25 Liter	●	–	–	–
	300 x 330 x 385 mm	37 Liter	●	●	–	–
	300 x 440 x 385 mm	50 Liter	●	●	–	–
	300 x 550 x 385 mm	62 Liter	●	●	●	–
	370 x 165 x 270 mm	16 Liter	●	–	–	–
	370 x 220 x 270 mm	21 Liter	●	–	–	–
	370 x 330 x 270 mm	32 Liter	●	●	–	–
	370 x 440 x 270 mm	43 Liter	●	●	–	–
	370 x 550 x 270 mm	54 Liter	●	●	–	–
520 x 660 x 385 mm	130 Liter	●	●	●	●	
600 x 770 x 385 mm	178 Liter	●	●	●	●	
740 x 770 x 270 mm	154 Liter	●	●	●	●	
PREMIUM	300 x 440 x 160 mm	21 Liter	●	–	–	–
	400 x 440 x 160 mm	28 Liter	●	–	–	–
	300 x 165 x 400 mm	20 Liter	●	–	–	–
	300 x 330 x 400 mm	40 Liter	●	●	–	–
	300 x 495 x 400 mm	59 Liter	●	●	–	–
	300 x 660 x 400 mm	79 Liter	●	●	●	–
	300 x 825 x 400 mm	99 Liter	●	●	●	●
	300 x 990 x 400 mm	119 Liter	●	●	●	●
	400 x 165 x 300 mm	20 Liter	●	–	–	–
	400 x 330 x 300 mm	40 Liter	●	●	–	–
	400 x 495 x 300 mm	59 Liter	●	●	–	–
	400 x 660 x 300 mm	79 Liter	●	●	●	–
400 x 825 x 300 mm	99 Liter	●	●	●	●	
400 x 990 x 300 mm	119 Liter	●	●	●	●	

Gültig ab 1. Januar 2015.

Für Druckfehler kann keine Haftung übernommen werden.

Erwin Renz Metallwarenfabrik GmbH & Co KG

Boschstraße 3 · 71737 Kirchberg/Murr · Deutschland

Telefon +49 (0) 71 44 / 301-0 · Telefax +49 (0) 71 44 / 301-185

E-Mail info@renz-net.de · Onlineshop www.renz24.de

www.briefkasten.de